



Em LN/AB - Em LN/PR

AB: Bistadio / PR: Bistadio progressivo

- Possibilità di funzionamento a modulazione continua con applicazione del kit modul (a richiesta)
- Funzionanti con gas metano (a richiesta sono disponibili modelli a GPL)
- Rampa gas con stabilizzatore, doppia valvola e filtro
- Testa di combustione regolabile
- Servocomando elettrico sulla serranda aria e ventilazione stabilizzata
- Regolazione della portata del gas tramite la camma a profilo variabile comandata dal servocomando elettrico
- A richiesta: possibilità di avere altre versioni o altri abbinamenti di rampe a gas
- Kit gruppo accessori e kit di controllo tenuta valvole
- Kit modul (temperatura/pressione) per modulazione continua

Per i kit dedicati ai bruciatori Em LN/AB - Em LN/PR vedi "Accessori"

Codice bruciatore Modello bruciatore

OU3BCAXD	EM 13 LN AB 20
OU3BCBXD	EM 13 LN AB 20 L
OU3BDAXD	EM 21 LN PR 25
OU3BDBXD	EM 21 LN PR 25 L
OU3BEAXD	EM 30 LN PR 25
OU3BEBXD	EM 30 LN PR 25 L
OU3BECXD	EM 30 LN PR 32
OU3BEDXD	EM 30 LN PR 32 L
OU3BEEXD	EM 30 LN PR 40
OU3BEFXD	EM 30 LN PR 40 L
OU3BFAXD	EM35 LN PR 25
OU3BFCXD	EM35 LN PR 32
OU3BFXD	EM35 LN PR 40
OU3BGAXD	EM 42 LN PR 25
OU3BGCXD	EM 42 LN PR 32
OU3BGEXD	EM 42 LN PR 40
OU3BGGXD	EM 42 LN PR 50
OU3BHAXD	EM 49 LN PR 32
OU3BHBXD	EM 49 LN PR 32 L
OU3BHCXD	EM 49 LN PR 40
OU3BHDXD	EM 49 LN PR 40 L
OU3BHEXD	EM 49 LN PR 50
OU3BHFXD	EM 49 LN PR 50 L

Dimensioni (in mm)

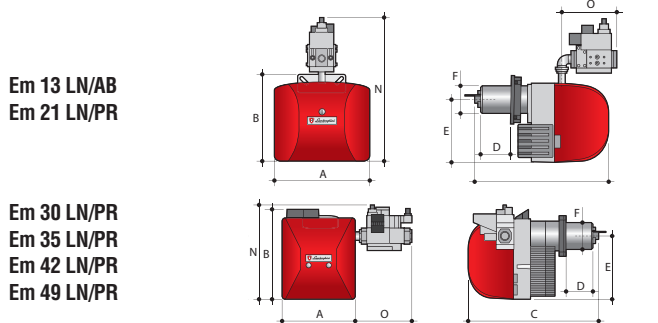

Flangia e attacco

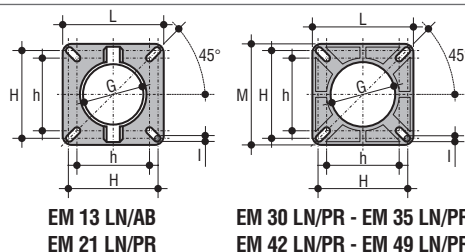

EM 13 LN/AB
EM 21 LN/PR

EM 30 LN/PR - EM 35 LN/PR
EM 42 LN/PR - EM 49 LN/PR

Modello	A	B	C	D (min-max)	E	F	N	O	G	h ± H	I	L	M
	mm	mm	mm	mm	mm	∅ mm	mm	mm	∅ mm	∅ mm	mm	mm	mm
EM 13 LN AB 20	373	340	581	85-170	245	108	560	-	128	108-158	M8	188	-
EM 13 LN AB 20 L	373	340	681	85-270	245	108	560	-	128	108-158	M8	188	-
EM 21 LN PR 25	373	340	581	85-170	245	115	560	-	134	108-158	M8	188	-
EM 21 LN PR 25 L	373	340	681	85-270	245	115	560	-	134	108-158	M8	188	-
EM 30 LN PR 25	396	491	754	163	-	113	508	200	164	131-179	M10	215	223
EM 30 LN PR 25 L	396	491	899	308	-	113	508	200	164	131-179	M10	215	223
EM 30 LN PR 32	396	491	754	163	-	113	508	200	164	131-179	M10	215	223
EM 30 LN PR 32 L	396	491	899	308	-	113	508	200	164	131-179	M10	215	223
EM 30 LN PR 40	396	491	754	163	-	113	517	330	164	131-179	M10	215	223
EM 30 LN PR 40 L	396	491	899	308	-	113	517	330	164	131-179	M10	215	223
EM35 LN PR 25	396	491	778	178 o 308*	-	131	508	200	164	131-179	M10	215	223
EM35 LN PR 32	396	491	908	178 o 308*	-	131	508	200	164	131-179	M10	215	223
EM35 LN PR 40	396	491	778	178 o 308*	-	131	517	330	164	131-179	M10	215	223
EM 42 LN PR 25	396	491	798	198 o 308*	-	148	508	200	168	131-179	M10	215	223
EM 42 LN PR 32	396	491	798	198 o 308*	-	148	508	200	168	131-179	M10	215	223
EM 42 LN PR 40	396	491	798	198 o 308*	-	148	517	330	168	131-179	M10	215	223
EM 42 LN PR 50	396	491	798	198 o 308*	-	148	567	330	168	131-179	M10	215	223
EM 49 LN PR 32	426	533	874	253	384	168	543	245	198	157-192	M10	241	241
EM 49 LN PR 32 L	426	533	974	353	384	168	543	245	198	157-192	M10	241	241
EM 49 LN PR 40	426	533	874	253	384	168	553	318	198	157-192	M10	241	241
EM 49 LN PR 40 L	426	533	974	353	384	168	553	318	198	157-192	M10	241	241
EM 49 LN PR 50	426	533	874	253	384	168	603	318	198	157-192	M10	241	241
EM 49 LN PR 50 L	426	533	974	353	384	168	603	318	198	157-192	M10	241	241

* Boccaglio regolabile tra 2 lunghezze

Dati tecnici

Modello	Portata Gas Naturale m³/h	Pressione min. Gas Naturale mbar*	Potenza kW	Alimentazione elettrica	Assorbimento motore ventilatore	Attacco Rampa gas
EM 13 LN AB 20	3,52 - 12,07	13,5	35 - 120	230 V/ 50 Hz / monofase	0,18 kW	3/4
EM 13 LN AB 20 L	3,52 - 12,07	13,5	35 - 120	230 V/ 50 Hz / monofase	0,18 kW	3/4
EM 21 LN PR 25	4,02 - 15,09	11	40 - 150	230 V/ 50 Hz / monofase	0,18 kW	1"
EM 21 LN PR 25 L	4,02 - 15,09	11	40 - 150	230 V/ 50 Hz / monofase	0,18 kW	1"
EM 30 LN PR 25	6,04 - 19,11	16,5	60 - 190	230 V/ 50 Hz / monofase	0,25 kW	1"
EM 30 LN PR 25 L	6,04 - 19,11	16,5	60 - 190	230 V/ 50 Hz / monofase	0,25 kW	1"
EM 30 LN PR 32	6,04 - 19,11	15,5	60 - 190	230 V/ 50 Hz / monofase	0,25 kW	1" 1/4
EM 30 LN PR 32 L	6,04 - 19,11	15,5	60 - 190	230 V/ 50 Hz / monofase	0,25 kW	1" 1/4
EM 30 LN PR 40	6,04 - 19,11	15	60 - 190	230 V/ 50 Hz / monofase	0,25 kW	1" 1/2
EM 30 LN PR 40 L	6,04 - 19,11	15	60 - 190	230 V/ 50 Hz / monofase	0,25 kW	1" 1/2
EM35 LN PR 25	6,54 - 26,15	24	65 - 260	230 V/ 50 Hz / monofase	0,37 kW	1"
EM35 LN PR 32	6,54 - 26,15	19	65 - 260	230 V/ 50 Hz / monofase	0,37 kW	1" 1/4
EM35 LN PR 40	6,54 - 26,15	17,5	65 - 260	230 V/ 50 Hz / monofase	0,37 kW	1" 1/2
EM 42 LN PR 25	9,05 - 35,20	25	90 - 350	230 V/ 50 Hz / monofase	0,37 kW	1"
EM 42 LN PR 32	9,05 - 35,20	15	90 - 350	230 V/ 50 Hz / monofase	0,37 kW	1" 1/4
EM 42 LN PR 40	9,05 - 35,20	12	90 - 350	230 V/ 50 Hz / monofase	0,37 kW	1" 1/2
EM 42 LN PR 50	9,05 - 35,20	11,5	90 - 350	230 V/ 50 Hz / monofase	0,37 kW	2"
EM 49 LN PR 32	13,22 - 49,29	30	132 - 490	230 V/ 50 Hz / monofase	0,62 kW	1" 1/4
EM 49 LN PR 32 L	13,22 - 49,29	30	132 - 490	230 V/ 50 Hz / monofase	0,62 kW	1" 1/4
EM 49 LN PR 40	13,22 - 49,29	20	132 - 490	230 V/ 50 Hz / monofase	0,62 kW	1" 1/2
EM 49 LN PR 40 L	13,22 - 49,29	20	132 - 490	230 V/ 50 Hz / monofase	0,62 kW	1" 1/2
EM 49 LN PR 50	13,22 - 49,29	14	132 - 490	230 V/ 50 Hz / monofase	0,62 kW	2"
EM 49 LN PR 50 L	13,22 - 49,29	14	132 - 490	230 V/ 50 Hz / monofase	0,62 kW	2"

* Pressione minima del Gas per ottenere la massima potenza del bruciatore con pressione in camera di combustione di 0 mbar

Campi di lavoro

Em 13 LN AB

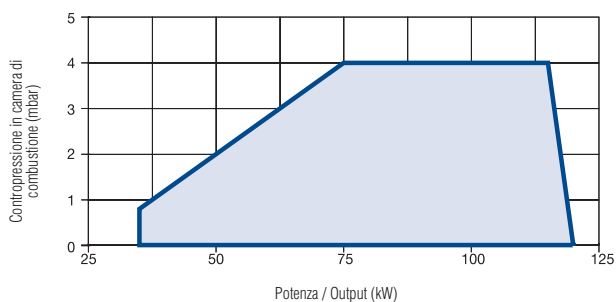

Em 21 LN PR

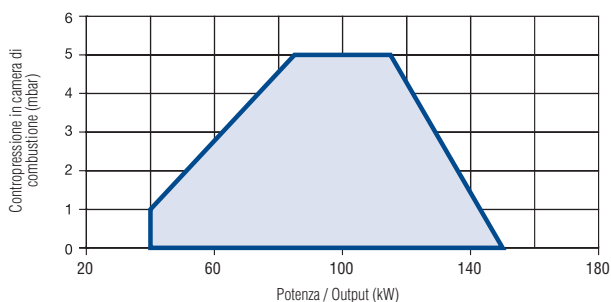

Em 13 LN AB

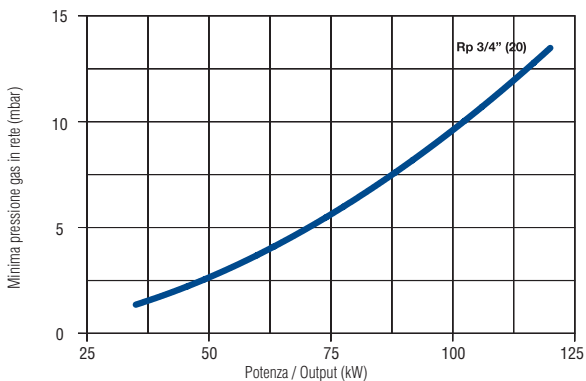

Em 21 LN PR

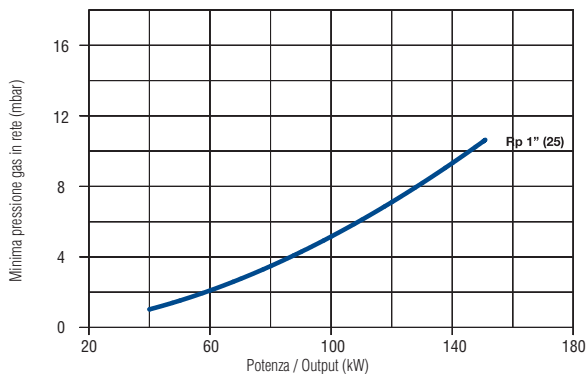

Bruciatori di gas "Low NOx"

Campi di lavoro

Em 30 LN PR

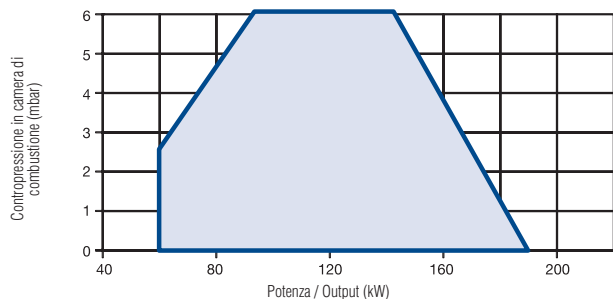

Em 35 LN PR

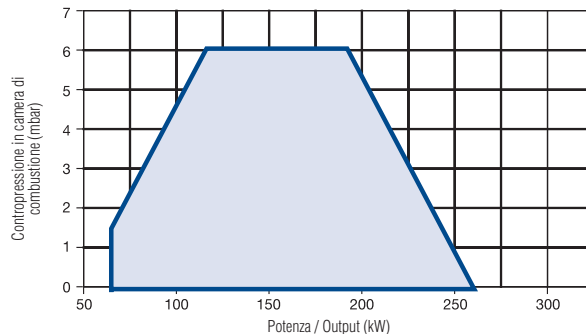

Em 30 LN PR

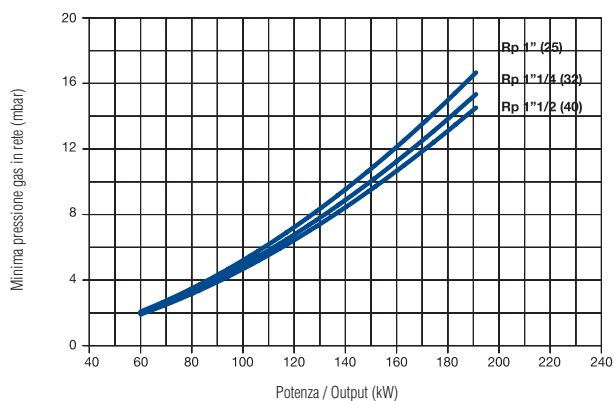

Em 35 LN PR

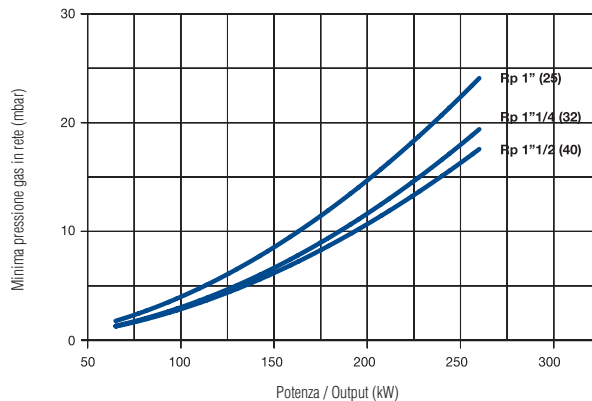

Em 42 LN PR

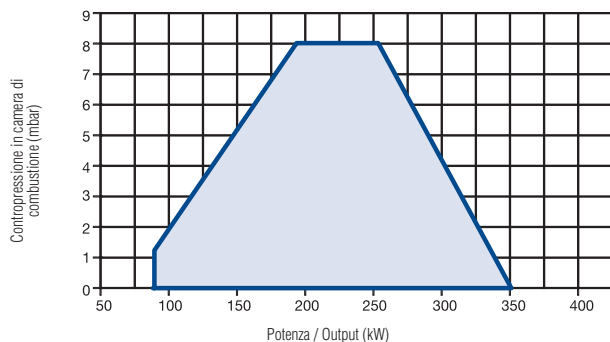

Em 49 LN PR

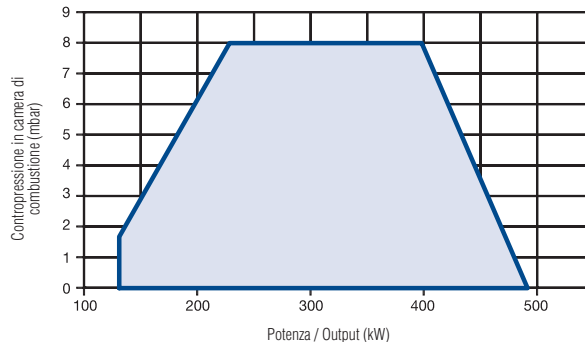

Em 42 LN PR

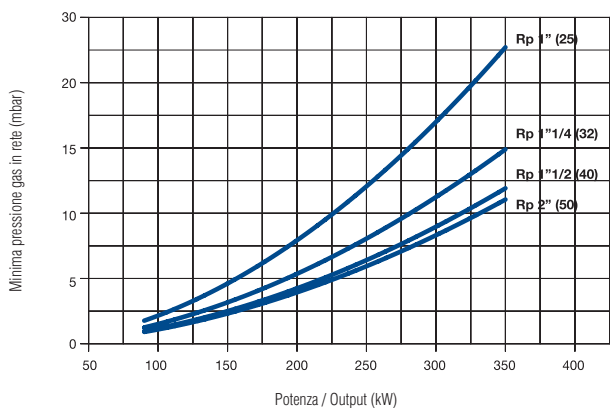

Em 49 LN PR

